

Obsah : 1. Střešní nosiče **RS** pro komerční využití

str. 2



2. Příčníky **LMP** pro komerční využití

str. 3



3. Střešní hagusy

str. 4



4. Příčníky na hagusy

str. 4



5. Střešní příčníky na kabinu

str. 4



6. Zarážky a aretace na příčníky

str. 5

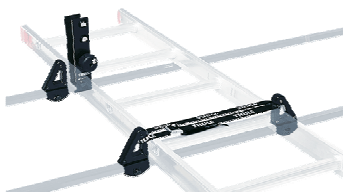

7. Nosič-ohrádka

str. 5



1. Střešní nosiče RS pro Isuzu EC a Cargo



- provedení s rolnou i bez rolny , v délce nástavby i prodloužené nad kabinu
- povrchová úprava : komaxit , žárový zinek nebo celonerezové provedení

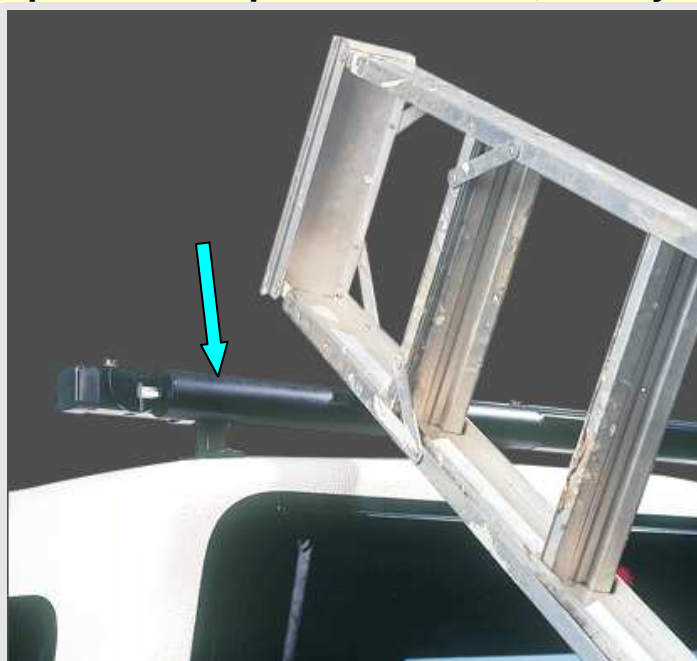

**Nejširší sortiment střešních nosičů
v různých variantách
splní Vaše požadavky**

Střešní nosiče pro EC nástavby BELTOP	Obj.č.	Cena
Střešní nosič v délce nástavby s rolnou	IE23	7.400,- Kč
Střešní nosič prodloužený nad kabinu s rolnou	IE24	7.700,- Kč
Boční ohrádka na nosič	IE25	+ 1.000,- Kč

Střešní nosiče pro Cargo nástavby	Obj.č.	Cena
Střešní nosič v délce nástavby s rolnou	IS26	7.600,- Kč
Střešní nosič prodloužený nad kabinu s rolnou	IS27	7.900,- Kč
Boční ohrádka na nosič	IS28	+ 1.000,- Kč

2. Příčnický LMP pro nástavby Isuzu

Provedení pro rovnou střechu nástavby :



Provedení s rolnou :

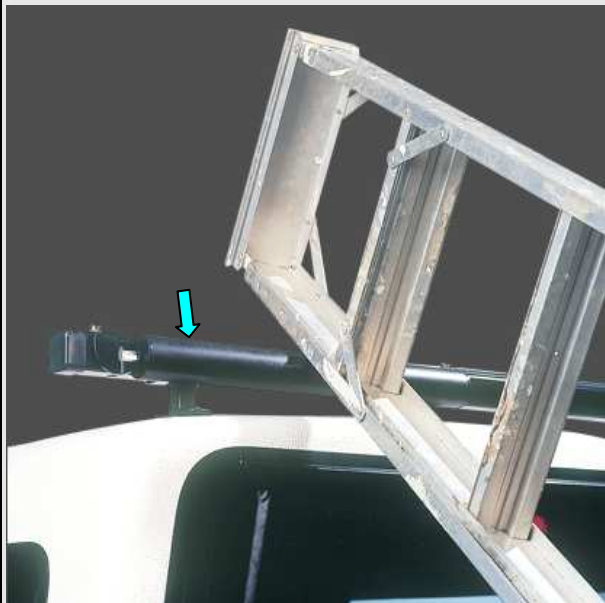

Provedení s popruhem a ráčnou :



Příčnický LMP nejvhodnější pro komerční využití

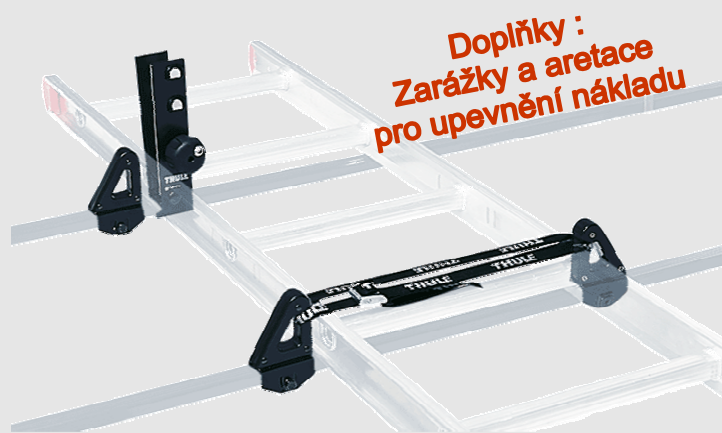

**Doplňky :
Zarážky a aretace
pro upevnění nákladu**

- celokovové příčnický sada – povrchová úprava : DUPLEX – žárový zinek a komaxit
- ideální pro komerční využití u nástaveb DC,SC a SC
- provedení s rolnou
- provedení s upínacími popruhy s ráčnou
- provedení s rolnou a s upínacími popruhy s ráčnou

Typ	Obj.č.	Cena
Příčnický LMP sada	I1	4.600,- Kč
Příčnický LMP sada s rolnou	I2	4.900,- Kč
Upínací popruhy s ráčnou 2 ks	RA	900,- Kč

Upozornění většina ostatních nástaveb prodávaných na našem trhu má nosnost střechy nástavby pouze 45 kg a při použití střešního nosiče který sám má hmotnost např. 30 kg zůstává k využití pouze 15 kg pro přepravované předměty, nebo je nutné dokupovat různé vnitřní podpůrné konstrukce

3. Hagusy na nastavby pro Isuzu

	<ul style="list-style-type: none"> - hagusy duralové - povrch černý komaxit - pro nastavby DC,SC a SC 		
	Typ	Obj.č.	Cena
Hagusy pro EC 2 ks	IHA2	3.800,- Kč	

4. Příčnický na hagusy nastaveb pro Isuzu

	<ul style="list-style-type: none"> - několik typů - od kovových po duralové 		
	Typ	Obj.č.	Cena
Příčnický na hagusy 2 ks	IPR	od 1.500,- Kč	

5. Střešní příčnický na kabinu auta pro Isuzu

	<ul style="list-style-type: none"> - střešní příčnický na kabinu auta se montují bez vrtání do karoserie - jsou optimálním řešením pro přepravu dlouhých předmětů nebo na ně lze namontovat střešní ohrádku č.6 		
	Typ	Obj.č.	Cena
Střešní příčnický 2 ks	ISP	2.800,- Kč	

Příčnický na hagusách nastavby jsou ve stejné výšce jako příčnický na kabině auta



Optimální řešení pro přepravu dlouhých předmětů

6. Zarážky a aretace na příčnky

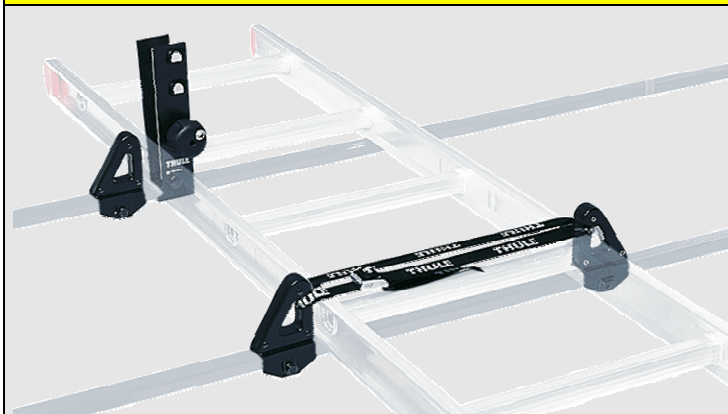

- různé typy zarážek ,aretací a upínacích popruhů na příčnky
pro upevnění přepravovaných předmětů
Individuální řešení Vašich požadavků

7. Nosič - ohrádka pro Isuzu



- celohliníkový nosič
- povrch eloxovaný
- je možné namontovat na hagusy nástavby nebo na příčnky na kabinu auta

Typ	Obj.č.	Cena
Střešní nosič	INO	3.870,- Kč

Ceny uvedeny bez DPH a dopravy Uvedená vyobrazení nástaveb a doplňků se mohou v detailech lišit od aktuálního provedení



Prodej : mob.: +420731324150
e-mail : prodej@LMT-offroad.cz

mob.: +420605087990
e-mail : info@LMT-offroad.cz

www.LMT-offroad.cz

Dodavatel zajišťuje montáž,záruční a pozáruční servis.